

スバルFA20/FA24/FB16/FB20他 Ignite **IVS** & Ignite VSD **alpha CI** 取り付け説明書

構成部品 VH1099ハーネス 1本、100mmタイラップ 15本、コイル番号シール 1式、VH1099取り付け説明書 1部

1) 本体を固定する位置を決め、固定位置によりIgnite **IVS** 本体にステーを貼り付けてください。



本体脱落防止の為、次の2点は必ず守ってください。  **警告**

(1-1) Ignite IVS 本体やステーから油分・水分を取り除く為、
パーツクリーナーやアルコールで脱脂を行なってください。

(1-2) Ignite IVS 本体やステーが冷えている場合にはドライ
ヤーなどで暖めてから両面テープを貼ってください。

**本体をエンジンに固定することは振動などで内部回路を破損
する恐れがありますので必ずボディ側に貼り付けてください。**

2) Ignite IVS 本体を固定してください。



エンジンルームの可動部分やその他に接触  **警告**
していないことを確認してください。

取り付け位置は装着例です。

3) インタークーラー付き車両場合にはインタークーラーの枠を一旦外してください。



4) イグニッションコイル番号の確認とシールを貼ってください。

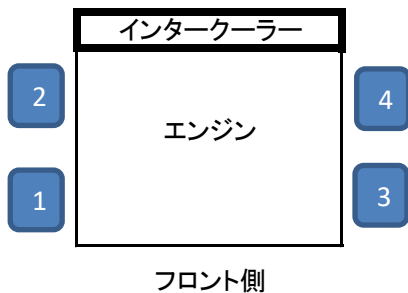

注:

**ハーネスの誤接続を防止するためイグニッションコイルコネクタに
左記の順序で付属の番号シールを必ず張り付けてください。**



画像は1番・2番コネクタにシールを貼った状態



ハーネス側1番・2番

5) 1番・2番コイルのコネクタを外し、既存コネクタに同じ番号のハーネスをそれぞれ割り込ませてください。

コネクタロックが外しにくい場合には、イグニッションコイルのボルトを緩めてコイルを浮かせてから作業を行ってください。

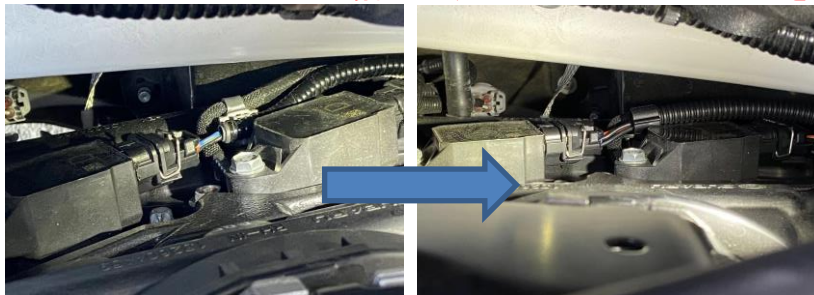

コネクタは ” カチッ ” と音がするまでしっかりと入れてください。

6) 1番・2番ハーネスがエンジン・インタークーラー・シャーシに接触しない様付属のタイラップでハーネスを固定してください。



7) 3番・4番コイルのコネクターを外し、既存コネクターに同じ番号のハーネスをそれぞれ割り込ませてください。



8) 3番・4番ハーネスがエンジン・インタークーラー・シャーシに接触しない様付属のタイラップでハーネスを固定してください。



9) 電源用ハーネス15Aヒューズ2個付きをヒューズBOXの常時12V位置に接続してください。

9-1) ヒューズBOXのふたを開け、常時12V15Aヒューズを1つ(どれでも良い)外してください。



ヒューズを逆向きに差し込まないよう
ご注意ください。



9-2) キーOFFの状態、12V電圧がかかっている端子を確認し、付属ハーネスを写真の様に差し込んでください。



9-3) キーOFFの状態付属ハーネスのメスギボシ端子に12V電圧がかかっている事を確認し、蓋を締めてください。

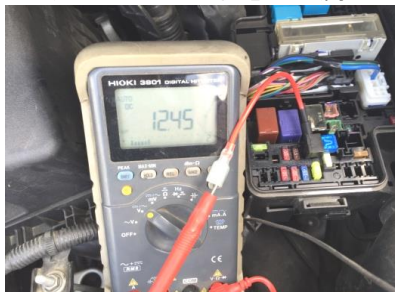

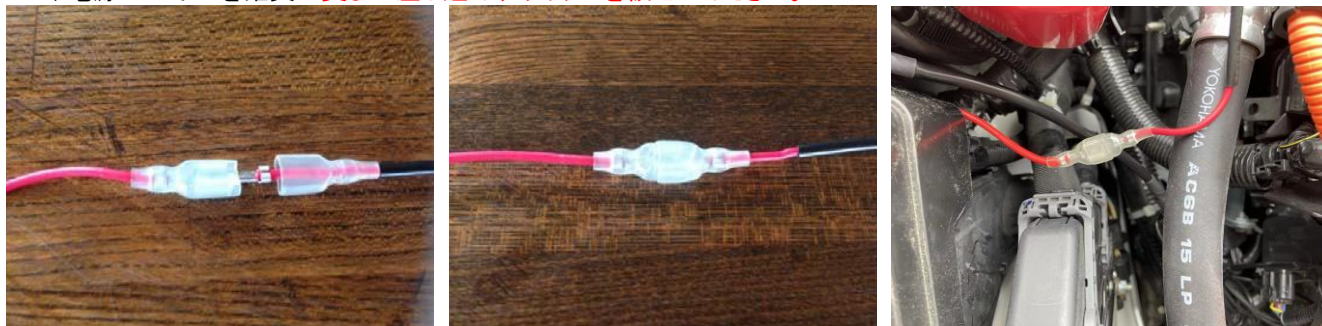

10) 黒ハーネスはアースポイントもしくはエンジンのアースポイントに共締めしてください。

アース不良防止のため必ずアースポイントに接続してください。



11) 本製品はスバル車汎用ハーネスのためハーネス全長が長めに作られておりますので、弛んだハーネス類がファンベルトや加熱部に接触しないよう付属のタイラップで固定してください。

注意 配線のショート事故を防止する為、必要に応じハーネスを市販のコルゲートチューブなどで保護してください。

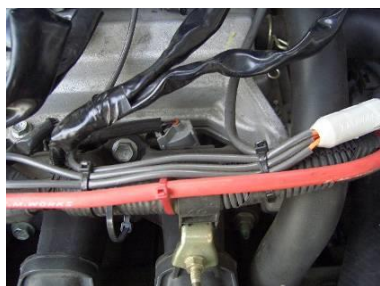

12) Ignite IVSに4Pコネクターを入れ、イグニッションキーをONIにしてIgnite IVS本体のLEDが点灯している事を確認してください。

(この時点ではエンジンは始動しないでください。)



13) インタークーラー枠を取り付けエンジンを始動し、異常のない事を確認して完成です。

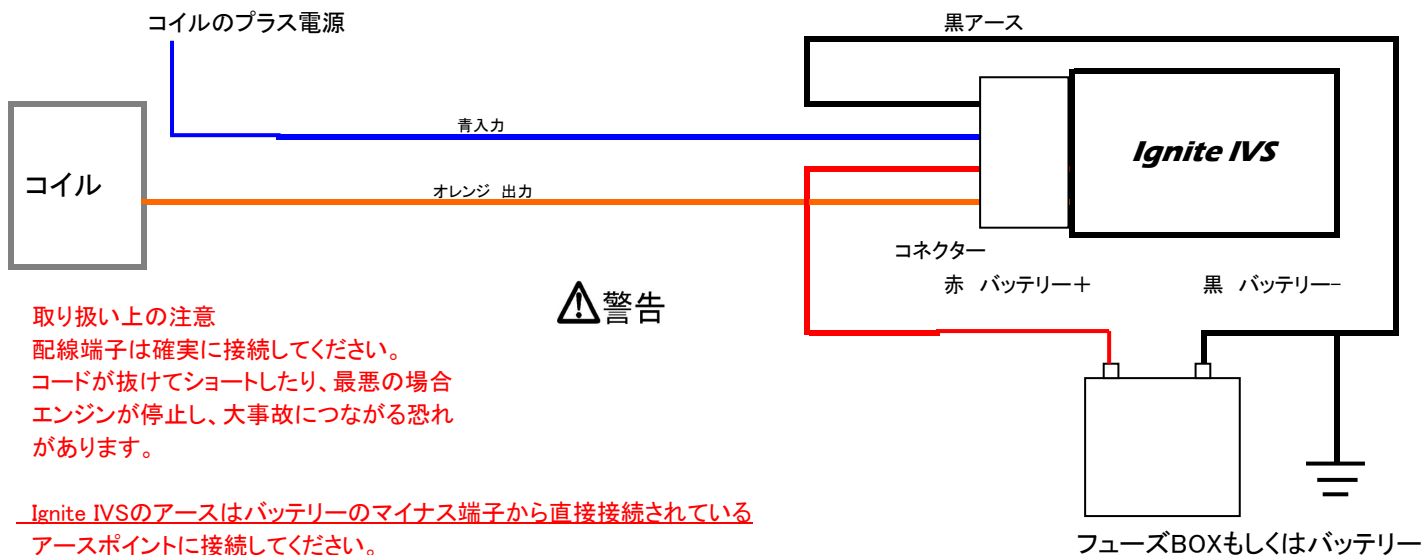

取り扱い上の注意

配線端子は確実に接続してください。
コードが抜けてショートしたり、最悪の場合
エンジンが停止し、大事故につながる恐れ
があります。

Ignite IVSのアースはバッテリーのマイナス端子から直接接続されている
アースポイントに接続してください。

A) バッテリーのマイナスターミナルを外してください。

B) 本体を固定する位置を決め、Ignite VSD *alpha CI* 本体にステーを貼り付けてください。



本体脱落防止の為、次の2点は必ず守ってください。



(B-1) Ignite VSD *alpha CI* 本体やステーから油分・水分を取り除く為、パーツクリーナーやアルコールで脱脂を行なってください。

(B-2) Ignite VSD *alpha CI* 本体やステーが冷えている場合にはドライヤーなどで暖めてから両面テープを貼ってください。

C) Ignite VSD *alpha CI* 本体を固定してください。

取り付け位置は装着例です。



D) 上記4)から8)までと同方法にてハーネスを接続してください。

F) エンジンを始動し、異常のない事を確認して完成です。

※VSDハーネスの赤色は使用しません。

※ご注意※

バッテリーの＋ターミナル及び－ターミナルに充電制御がある場合に、それぞれのターミナルにハーネスを接続すると燃費が悪くなることがありますので、基本上記方法にてお取り付けください。

車両により、ヒューズBOXから電源が取れない場合には、オプションの電源取り出しハーネス品番DP024/DP025をご使用ください。

ヒューズBOXより取り外した15Aヒューズは、車検証と共に保管してください。

※ Ignite VSD *alpha CI* 単品での接続方法

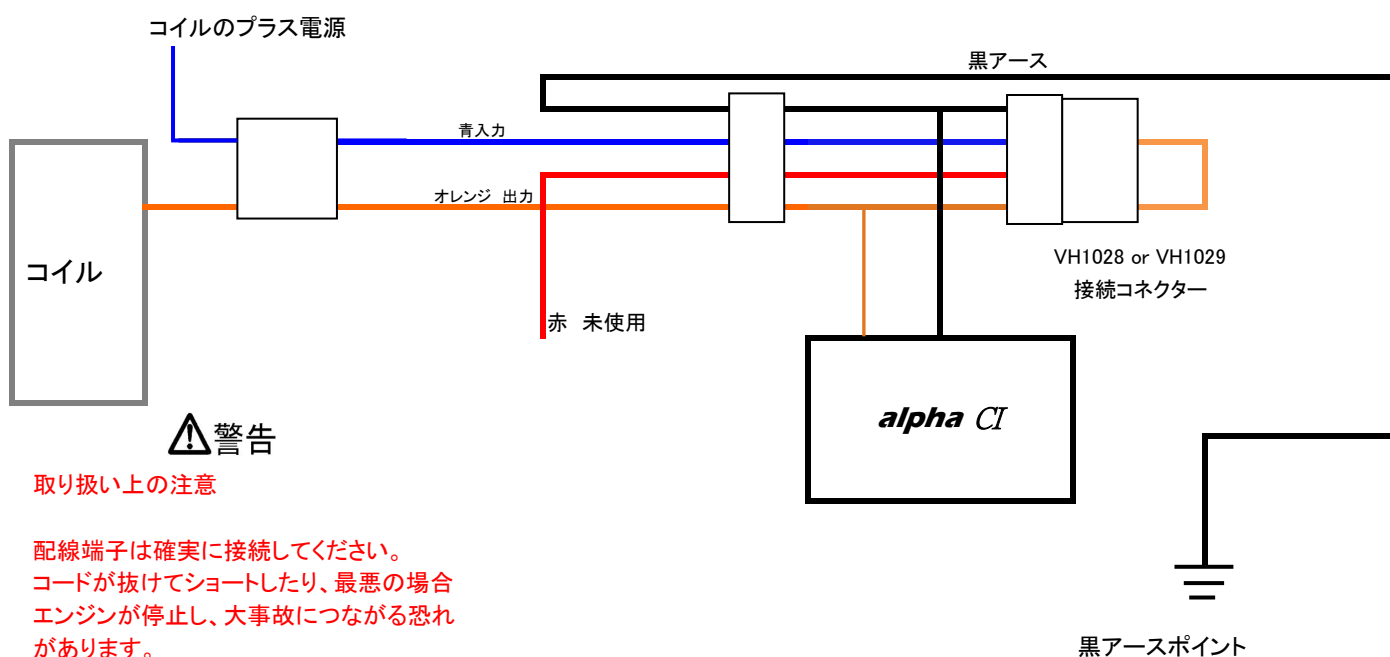

警告
取り扱い上の注意

配線端子は確実に接続してください。
コードが抜けてショートしたり、最悪の場合
エンジンが停止し、大事故につながる恐れ
があります。

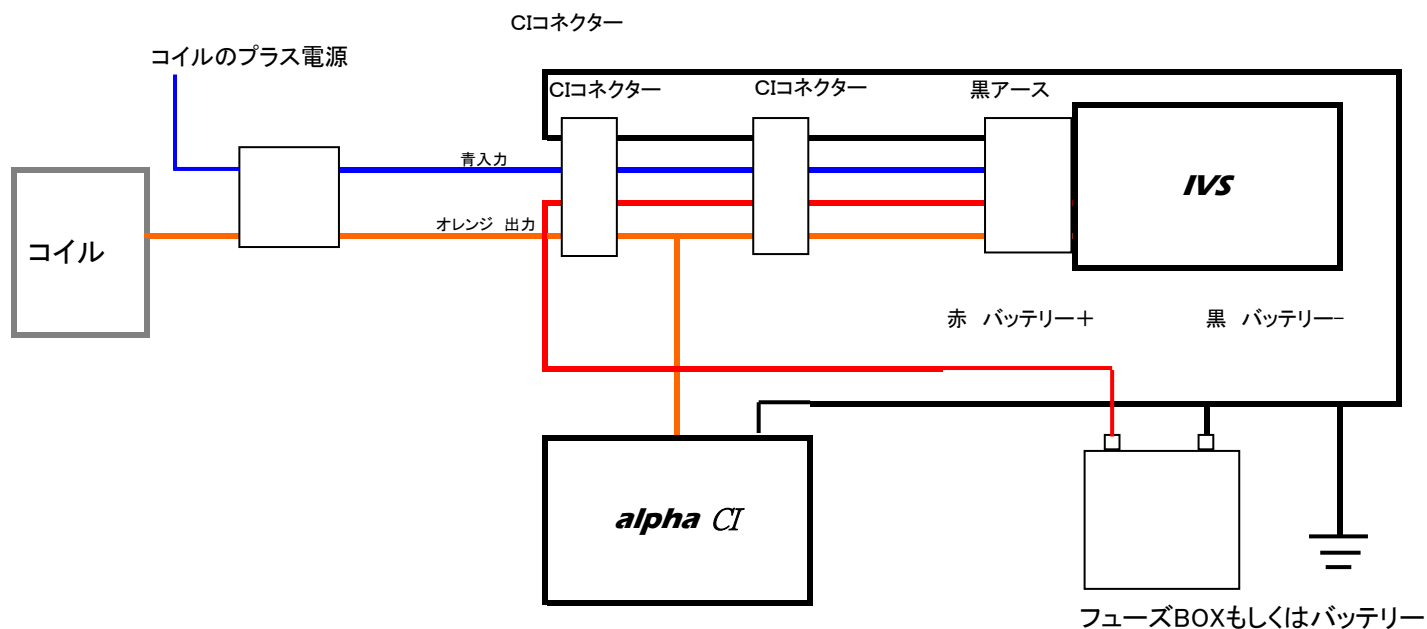

重要事項

本体内部に水分の混入の形跡がある場合には、保障対象外となりますのでお取付位置には十分ご注意くださいようお願いいたします。

T.M.WORKS